

RECARO

Young Style



D **Montage- und Gebrauchsanleitung** Kinder-Rückhaltesystem Gruppe 2+3 (15-36 kg)

Diese Montage- und Gebrauchsanleitung unbedingt dem Kunden aushändigen.
Druckfehler, Irrtümer und technische Änderungen vorbehalten.

GB **Assembly and Usage Instructions** Child Retainer System Group 2+3 (15-36 kg)

These instructions must always be handed to the customer.
Errors and omissions excepted. Subject to amendment.

F **Instructions de montage et d'utilisation** Système de retenue d'enfant Groupes 2+3 (15-36 kg)

Ces instructions de montage et d'utilisation doivent être impérativement remises au client.
Sous réserve d'erreurs et de modifications.

NL **Montage- en gebruiksaanwijzing** Bevestigingssysteem voor kinderen Groep 2+3 (15-36 kg)

Deze montagehandleiding/gebruiksaanwijzing moet te allen tijde aan de klant worden afgegeven.
Drukfouten, vergissingen en technische wijzigingen voorbehouden.

I **Istruzioni di montaggio ed uso** Sistema di sicurezza per bambini, gruppo 2+3 (15-36 kg)

Le presenti istruzioni di montaggio ed uso devono sempre essere consegnate al cliente.
Salvo errori di stampa, omissioni e modifiche tecniche.

E **Indicaciones de montaje y uso** Sistema de seguridad para niños Grupo 2+3 (15-36 kg)

Estas indicaciones de montaje y uso se habrán de entregar al cliente.
Salvo errores de imprenta y modificaciones técnicas.

P **Manual de instruções e de instalação** Sistema de retenção para criança Grupo 2+3 (15-36 kg)

Entregar, sem falta, este manual de instruções e de instalação ao cliente.
Erros de impressão, equívocos e alterações técnicas reservadas.



Sehr geehrte Eltern,

herzlichen Glückwunsch! Getreu unserer Devise "weil es Ihnen Ihr Kind wert ist" haben Sie sich für ein hochwertiges Qualitätsprodukt aus dem Hause RECARO entschieden. Hohe Sicherheit, beste Ergonomie, aktuelles Design, Komfort und höchste Qualität sind für uns Pflicht. So werden zum Beispiel nur bei RECARO alle Kindersitze wie Autositze behandelt und nach strengen Vorgaben der Automobilindustrie geprüft.

Allzeit gute Fahrt wünscht Ihnen das RECARO Competence Center Child Safety!

Dear Parents,

Congratulations! In line with our motto "Because your child is worth it" you have chosen a high-grade quality product from RECARO. For us, outstanding safety, best ergonomics, state-of-the-art design, comfort and highest quality are obligatory. For example, at RECARO, all child seats are treated like car seats and are tested in accordance with the strict requirements of the automotive industry.

The RECARO Child Safety Competence Centre wishes you a safe journey at all times!

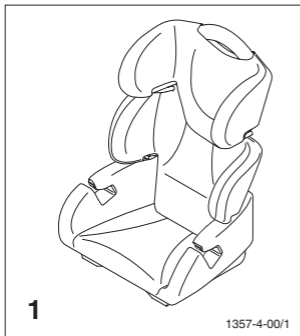

Kinderrückhaltesystem Young Style der Gruppen 2+3; für Kinder von ca. 3-12 Jahre und einem Gewicht von 15-36 kg. Geprüft nach ECE 44/04; Zulassungsnummer 0430 1141.

Child Retainer System Young Style of Groups 2 + 3; for children aged between 3 and 12 and weighing 33 to 80 lb (15 - 36 kg). Tested according to ECE 44/04; Permit Number 0430 1141.

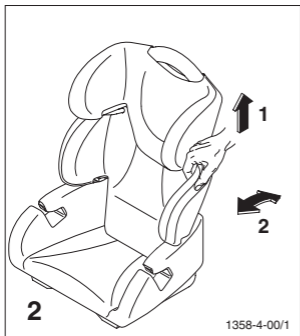

Die Rückenlehne verfügt zur Lehnenanpassung an den Fahrzeugsitz über zwei Positionen. Zum Verstellen des Rückens den Rücken leicht anheben (1) und in die gewünschte Position schwenken (2).

The backrest of the childseat can be reclined to aid sleeping. This function also enables the childseat to be installed in the car in the optimum position with constant contact between the backrests of the childseat and car. To adjust the back, lift the back slightly (1) and swivel to the required position (2).

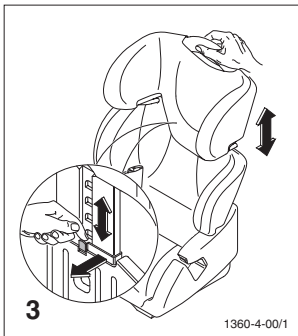

Kopfstütze 5-fach höhenverstellbar. Rastfeder ziehen und Kopfstütze in gewünschte Höhe bringen. Die Oberkante der Kopfstütze sollte immer in gleicher Höhe mit der Kopfoberkante des Kindes sein.

Headrest, 5-fold height adjustable. Pull out the locking spring and move the headrest to the required height. The upper edge of the headrest should always be at the same height as the top of the child's head.

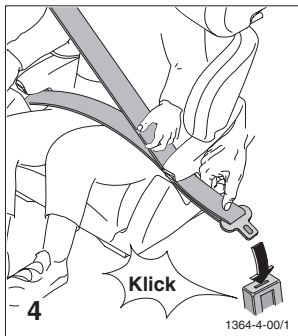

Legen Sie den Beckengurt des Dreipunktgurtes in die Gurtführungen ein und schließen Sie das Schloß. Auf hörbares Einrasten achten.

Insert the lap belt of the three-point belt in the belt guide and close the lock. Ensure that there is an audible click when it engages.

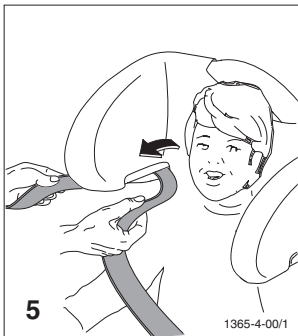

Diagonalgurt in die Gurtführung an der Kopfstütze einlegen.

Insert the diagonal belt in the belt guides in way of the headrest.

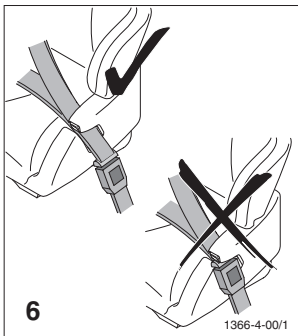

Achten Sie auf die richtige Gurtführung an den lasttragenden Punkten. Das Gurtschloß muß unterhalb der Gurtführung liegen.

Ensure the correct belt guide in way of the load-bearing positions. The belt lock must be below the belt guide.

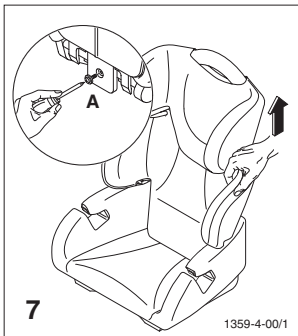

Wenn Sie das Polster abnehmen möchten, entfernen Sie die Sicherungsschraube (A) und trennen Sie Sitz und Rücken. Wenn Sie das Polster wieder aufgezogen haben, sichern Sie den Rücken durch Eindrehen der Sicherungsschraube bis zum Anschlag.

If you would like to remove the upholstery, remove the safety screw (A) and separate the seat and backrest. When you have put the upholstery back on, secure the backrest by fully screwing in the safety screw.

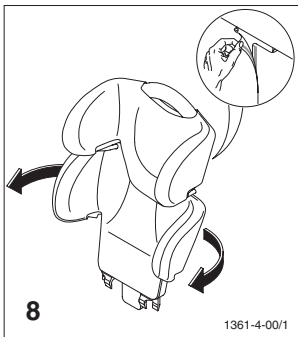

Öffnen Sie den Klettverschluß hinten am Rücken und ziehen Sie das Polster nach vorne ab.

Open the Velcro closure behind the back and pull the upholstery away from the front.

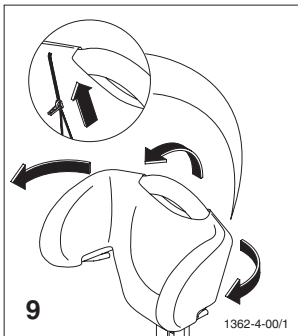

Öffnen Sie den Reißverschluss hinten an der Kopfstütze und ziehen Sie das Polster nach vorne ab.

Open the zipper at the back of the headrest and pull the upholstery away from the front.

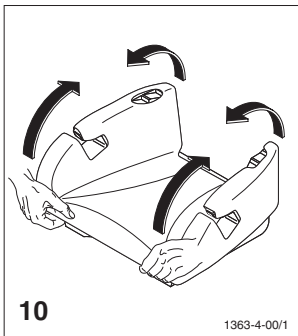

Ziehen Sie das Polster nach oben vom Sitz ab.

Pull the upholstery upwards and away from the seat.

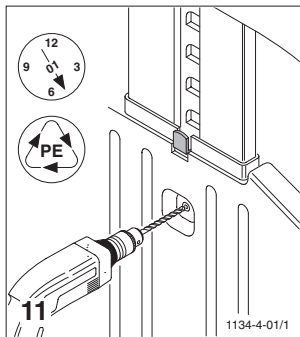

Hinweis zur Entsorgung:

Polster vom Kindersitz abnehmen, Rastfeder ausbohren, Kunststoffteile und Rastfeder zur Entsorgung geben. Angabe des Materials mit Datumsuhr auf jedem Kunststoffteil vorhanden, siehe Bild. Polster in den Restmüll geben. Gebrauchsanleitung zum Altpapier.

Information upon disposal:

Remove upholstery from the child safety seat, drill out the locking spring, and take the plastic components and the locking spring to a recycling centre. Details about the material together with a date clock are available on every plastic component, see diagram. Place the upholstered sections in the dustbin. The operating instructions can be recycled as waste paper.

Bitte beachten Sie folgende Hinweise:

- Gewichtsklasse Gruppe 2+3 (15-36 kg).
- Der Kindersitz ist nur zur Benutzung in Fahrzeugen geeignet, wenn das genehmigte Fahrzeug mit 3-Punkt-Statik- bzw. Retraktorgurten ausgerüstet ist, die nach UN-ECE Regelung Nr. 16 oder anderen vergleichbaren Normen genehmigt sind.
- Der Kindersitz darf durch Vordersitze oder Fahrzeigtüren nicht eingeklemmt werden.
- Gurte dürfen nicht verdreht oder eingeklemmt sein und müssen gestrafft werden.
- Der Kindersitz wurde bei einem Frontalaufprall mit 50 km/h getestet nach ECE-44/04. Nach einem Unfall muß der Kindersitz ausgetauscht werden. Der Kindersitz muß im Werk überprüft werden.
- Der Kindersitz ist immer gemäß Einbauanleitung im Auto zu befestigen, auch wenn er nicht benutzt wird! Ein nicht befestigter Sitz kann bereits bei einer Notbremsung andere Insassen verletzen.
- **Warnhinweis:** Wir weisen darauf hin, dass bei Benutzung von Kinderautositzen Beschädigungen der Fahrzeugsitze nicht auszuschließen sind. Die Sicherheitsrichtlinie ECE R44 fordert eine feste Montage. Bitte treffen Sie für die Sitze Ihres Fahrzeugs geeignete Schutzmaßnahmen (z.B. Autositzunterlage). Die Firma RECARO GmbH & Co. KG oder deren Händler haften nicht für mögliche Schäden an den Fahrzeugsitzen.

- Der Kindersitz darf nicht verändert werden und die Montage- und Bedienanleitung ist sorgfältig zu befolgen, da sonst entsprechende Gefährdungen beim Transport des Kindes nicht ausgeschlossen werden können.
- Achten Sie darauf, daß Gepäckstücke und andere Gegenstände ausreichend gesichert sind, besonders auf der Hutablage, da diese im Falle eines Zusammenstoßes Verletzungen verursachen könnten.
- Legen Sie Ihrem Kind immer den Gurt an, solange es sich im Kindersitz befindet.
- Lassen Sie Ihr Kind **nie** unbeaufsichtigt.
- Stark auftragende Kleidungsstücke müssen vor dem Anschlallen ausgezogen werden.
- Den Kindersitz vor direkter Sonneneinstrahlung schützen, um zu verhindern, daß sich Ihr Kind daran verbrennt.
- Der Sitz kann mit lauwarmem Wasser und Seife gereinigt werden. Der abgenommene Bezug kann nach Waschanleitung laut Pflegeetikett gewaschen werden.
- Der Kindersitz darf nicht ohne Bezug verwendet werden. Der Bezug darf nie gegen einen nicht vom Hersteller empfohlenen Bezug ausgetauscht werden, da dieser Bezug Bestandteil der Sicherheitswirkung des Systems ist.

- Gewährleistung 2 Jahre ab Kaufdatum. Reklamationsansprüche können nur bei Nachweis des Kaufdatums geltend gemacht werden.
- Die Gewährleistung erstreckt sich nicht auf natürliche Abnutzungserscheinungen und Schäden durch übermäßige Beanspruchung oder Schäden durch ungeeignete oder unsachgemäße Verwendung
- Sollten Sie Fragen haben, rufen Sie uns an, oder schreiben Sie uns eine E-Mail.
Telefon: +49 (0)9255/77-66
E-Mail: info@recaro.com

Please note the following information:

- Weight category Group 2 + 3 (33 to 80 lb / 15 to 36 kg).
- The child seat is only suitable for use in a vehicle, where the approved vehicle is equipped with 3-point static or automatic belts that are approved according to UN-ECE Regulation No. 16 or some other comparable standards.
- The child seat must not be clamped in by the front seats or by the vehicle doors.
- Belts must not be twisted or clamped in and must be tightened.
- The child seat has been tested in a head-on collision at 31 mph (50 km/h) according to ECE-44/04. After an accident the child seat must be replaced. The child seat must be tested in the factory.
- Always fasten the child seat in the car in accordance with the installation instructions, even when it is not being used! An unfastened seat can injure the other occupants in the event of emergency braking.
- **Warning:** We point out that the use of child seats may cause damage to the vehicle seats. Safety directive ECE R44 requires firm fitment. Please take suitable precautions (e.g. car seat cover) for the seats of your vehicle. RECARO GmbH & Co. KG and its dealers are not liable for possible damage to the car seats.

-
- The child seat must not be modified and the assembly and operating instructions must be carefully observed, otherwise it is not possible to protect the child from danger whilst travelling.
 - Ensure that items of luggage or other objects are properly secured, especially on the parcel shelf, since these can cause injuries in the event of a crash.
 - Always place the belt around your child when it is sitting in the child seat.
 - Never leave your child without supervision.
 - Bulky clothing must be removed before you strap your child in.
 - Protect the child seat from direct sunlight; otherwise your child could suffer burns from coming into contact with the seat.
 - The seat can be cleaned with lukewarm water and soap. The removed cover can be washed in accordance with the washing instructions on the care label.
 - The child seat must not be used without the cover. Never replace the cover with a cover that is not recommended by the manufacturer, since this cover is an integral part of the safety effect of the system.

- Warranty 2 years from date of purchase. Claims can only be submitted together with verification of the date of purchase.
- The warranty does not cover natural wear and damage due to excess strain or damage due to unsuitable or improper use.
- If you have any questions call us or send us an email.
Telephone: +49 (0)9255/7766
email: info@recaro.com



Chers parents,

Félicitations ! Vous avez choisi un produit RECARO haut de gamme, conforme à notre devise « Parce que votre enfant le vaut bien ». Une sécurité accrue, une parfaite ergonomie, un design moderne, un grand confort et une qualité maximale - tel est notre engagement. Seul RECARO traite tous les sièges pour enfants comme tous les autres sièges auto. Ils font l'objet d'essais soumis aux prescriptions rigoureuses de l'industrie automobile.

RECARO Competence Center Child Safety vous souhaite une bonne route !

Zeer geachte ouders

Hartelijk gefeliciteerd! Geheel volgens ons motto "omdat uw kind het waard is" hebt u een hoogwaardig kwaliteitsproduct van de firma RECARO gekocht. Hoge veiligheid, de beste ergonomie, actueel design, comfort en de hoogste kwaliteit zijn voor ons plicht. Zo worden bijvoorbeeld alleen bij RECARO alle kinderzitjes als autozitten behandeld en in overeenstemming met de strenge normen van de automobieliindustrie gekeurd.

Het RECARO Competence Center Child Safety wenst u een goede rit!

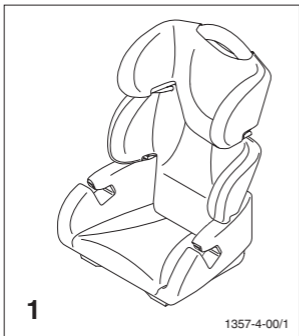

Système de retenue d'enfant Young Style, groupe 2-3, pour enfants de 3 à 12 ans environ et pesant de 15 à 36 kg. Testé selon ECE 44/04. Homologation 04301141.

Bevestigingssysteem voor kinderen Young Style Groep 2 + 3, voor kinderen vanaf ca. 3 tot 12 jaar en een gewicht van 15 tot 36 kg. Gekeurd volgens ECE 44/04; registratienummer 04301141.

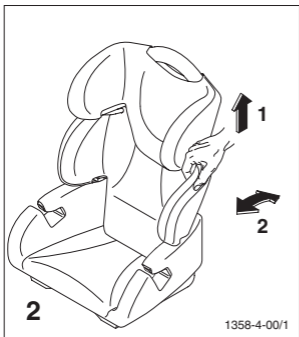

Le dossier peut être réglé dans deux positions pour l'adapter au siège du véhicule. Pour régler le dossier, soulevez-le légèrement (1) et inclinez-le dans la position souhaitée (2).

De rugleuning kan via twee standen worden aangepast aan de leuning van de auto-stoel. Voor het veranderen van de positie van de rugleuning wordt deze lichtjes opgetild (1) en in de gewenste positie gebracht (2).

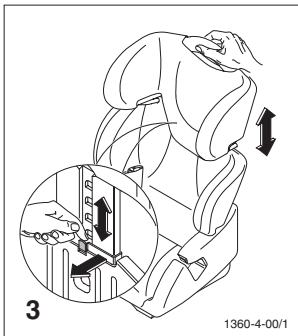

3

1369-4-00/1

L'appuie-tête est réglable en hauteur dans 5 positions différentes. Tirez sur le ressort de blocage et réglez l'appuie-tête à la hauteur voulue. Le bord supérieur de l'appuie-tête doit toujours être à la même hauteur que le haut de la tête de l'enfant.

Hoofdsteen verstelbaar in vijf standen. Vastzetveer trekken en de hoofdsteen in de gewenste positie brengen. De bovenkant van de hoofdsteen moet steeds overeenkomen met de bovenkant van het hoofd van het kind.

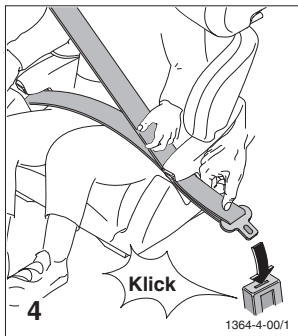

4

1364-4-00/1

Faites passer la sangle de bassin de la ceinture 3 points dans les guides de sangles et bouclez la ceinture en vous assurant qu'elle fait bien << clic >> .

Plaats de heupgordel van de driepuntsgordel in de hiervoor bestemde geleidingen en sluit het slot. Het slot moet hoorbaar inklinken.

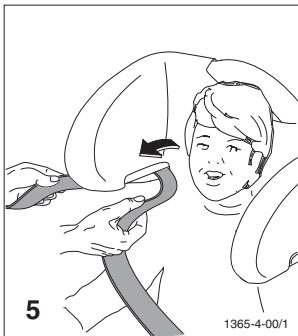

Faites passer la sangle diagonale dans le guide de sangle de l'appuie-tête.

Plaats de diagonale gordel in de hiervoor bestemde geleiding aan de hoofdsteen.

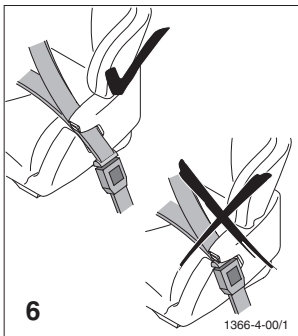

Assurez-vous que la sangle passe bien au niveau des points porteurs.
La boucle de la ceinture doit se trouver en dessous du guide de sangle.

Let er op dat de gordel juist verloopt aan de posities voor de lastopname.
Het slot van de gordel moet onder de geleiding van de gordel liggen.

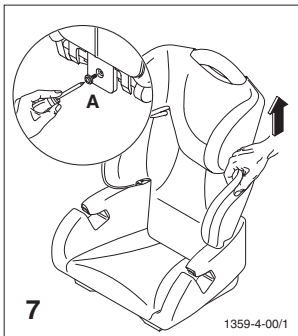

Si vous souhaitez retirer le rembourrage, retirez la vis d'arrêt (A) et séparez le siège du dos. Quand vous avez remis le rembourrage en place, immobilisez le dos en serrant à fond la vis d'arrêt.

Wanneer u de bekleding wilt verwijderen, draait u de borgschroef (A) uit en maakt u zitting en rugleuning los. Wanneer u de bekleding weer hebt aangebracht, borgt u het rugleuning door de borgschroef weer tot de aanslag in te draaien.

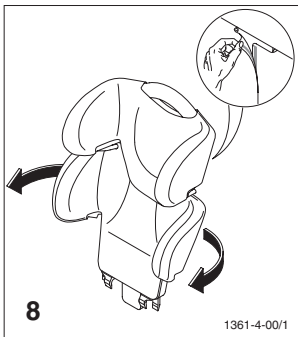

Ouvrez la fermeture velcro à l'arrière du dossier et enlevez le rembourrage en le tirant vers l'avant.

Open de klittenbandsluiting aan de achterkant van de rugleuning en trek de bekleding er voorzichtig naar voren toe af.

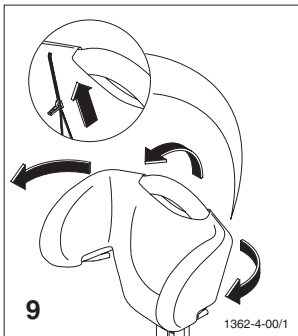

Ouvrez la fermeture à glissière à l'arrière de l'appuie-tête et enlevez le rembourrage en le tirant vers l'avant.

Open de ritssluiting aan de achterkant van de hoofdsteun en trek de bekleding er voorzichtig naar voren toe af.

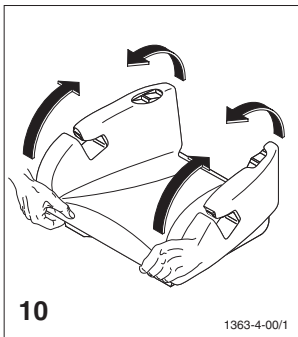

Retirez le rembourrage de l'assise en le tirant vers le haut.

Trek de bekleding naar voren toe van de stoel af.

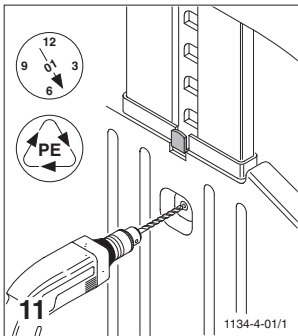

Remarque relative à l'élimination :

Retirez les rembourrages du siège-auto, enlevez le ressort de blocage à la perceuse, remettez les pièces en matière plastique et le ressort de blocage à un centre d'élimination. Le type de matériau est indiqué par un cadran sur chaque pièce en matière plastique. Jetez les rembourrages avec les déchets résiduels et le mode d'emploi avec les vieux papiers.

Aanwijzing voor de verwijdering:

Neem de bekleding van de stoel af. Boor de vastzetveer uit de stoel. Voeg de kunststof onderdelen en de vastzetveer toe aan de betreffende stroom voor afval. Alle kunststof onderdelen zijn voorzien van een datum (zie tekening). Voeg de bekleding toe aan de stroom voor huishoudelijk afval. Voeg de gebruiksaanwijzing toe aan de stroom voor oud papier.

Veillez respecter les indications suivantes:

- Catégorie de poids groupe 2-3 (15 à 36 kg)
- Le siège-auto ne doit être utilisé que dans des véhicules autorisés équipés de ceintures 3 points statiques ou à rétracteur, qui sont homologuées selon la réglementation UN-ECE n° 16 ou des normes comparables.
- Le siège-auto ne doit pas être coincé par les sièges avant ou les portes du véhicule.
- Les sangles ne doivent pas être tordues ou coincées et elles doivent être tendues.
- Le siège-auto a été testé lors d'une collision frontale à 50 km/h selon ECE-44/04. Après un accident, il faut changer le siège-auto. Le siège-auto doit être contrôlé en usine.
- Le siège-auto doit toujours être fixé dans la voiture conformément aux instructions d'utilisation, même s'il ne sert pas ! En cas de freinage violent, un siège non fixé peut blesser les occupants du véhicule.
- **Avertissement:** Nous attirons votre attention sur le fait que l'utilisation de sièges pour enfants peut endommager les sièges du véhicule. La directive de sécurité ECE R44 exige un montage fixe. Prenez les mesures de protection adéquates pour les sièges de votre véhicule (par ex. couverture de siège). La société RECARO GmbH & Co. KG ou ses revendeurs déclinent toute responsabilité pour d'éventuels endommagements des sièges du véhicule.

- Il ne faut pas modifier le siège-auto et il faut suivre scrupuleusement les indications des instructions de montage et d'utilisation. Sinon, des risques correspondants ne peuvent pas être exclus pendant le transport de l'enfant.
- Assurez-vous que les bagages et autres objets sont correctement fixés, notamment sur la plage arrière, car ils peuvent entraîner des blessures en cas de collision.
- Votre enfant doit toujours avoir la ceinture tant qu'il se trouve dans le siège-auto.
- Ne laissez jamais votre enfant sans surveillance.
- Les vêtements épais (manteaux, etc.) doivent être enlevés avant la mise de la ceinture.
- Protégez le siège-auto de l'exposition directe aux rayons solaires car votre enfant pourrait se brûler.
- Nettoyez le siège à l'eau tiède et au savon. Vous pouvez laver la housse en respectant les conseils d'entretien de l'étiquette.
- Ne pas utiliser le siège-auto sans sa housse. Il ne faut jamais remplacer la housse par une autre housse non autorisée par le constructeur, car la housse fait partie intégrante du concept de sécurité.

- La garantie est 2 ans à compter de la date d'achat. Les réclamations ne peuvent être prises en compte que sur présentation d'un justificatif de la date d'achat.
- La garantie ne s'étend pas à des traces d'usure naturelle et des dommages résultant d'une sollicitation excessive ou d'un emploi inapproprié ou non conforme.
- Si vous avez des questions, appelez-nous ou envoyez-nous un courriel :
Téléphone : +49 (0)9255/7766
Courriel : info@recaro.com

Neem a.u.b. de volgende punten in acht:

- Gewichtsklasse Groep 2+3 (15 tot 36 kg)
- De kinderstoel is uitsluitend geschikt voor het gebruik in voertuigen mits het gekeurde voertuig is voorzien van driepunts statica c.q. retractorgordels die zijn toegelaten volgens de UN-ECE-regeling nr. 16 of andere vergelijkbare normen.
- De kinderstoel mag door de stoelen ervoor of door portieren niet worden vastgeklemd.
- Gordels mogen niet worden verdraaid en ingeklemd en moeten strak worden getrokken.
- De kinderstoel werd getest bij een frontale botsing met 50 km/uur volgens ECE-44/04. Na een ongeval dient de kinderstoel te worden vervangen. De kinderstoel dient in de fabriek te worden gecontroleerd.
- De kinderstoel dient steeds volgens de montageaanwijzing in de auto te worden bevestigd, ook indien deze niet wordt gebruikt! Een onbevestigde kinderstoel kan al bij een noodremming een gevaar voor andere passagiers betekenen.
- **Waarschuwing:** Wij maken u erop attent dat bij gebruik van kinderautozitten beschadigingen aan de voertuigzitten niet uit te sluiten zijn. De veiligheidsrichtlijn ECE R44 eist een vaste montage. Neem voor de zitten van uw voertuig passende beschermingsmaatregelen (bv. onderlegstukken voor auto's). De firma RECARO GmbH & Co. KG of diens handelaars aanvaarden geen aansprakelijkheid voor mogelijke schade aan de voertuigzitten.

- De kinderstoel mag niet worden veranderd en de montage- en gebruiksaanwijzing dient strikt te worden opgevolgd, aangezien anders niet kan worden uitgesloten dat er bij het transport van het kind gevaar dreigt.
- Let er steeds op dat bagagestukken en andere voorwerpen voldoende beveiligd zijn, vooral op de hoedenplank, aangezien deze in geval van een ongeval gevaar voor verwonding betekenen.
- Doe uw kind steeds een gordel om zo lang het in de kinderstoel zit.
- Laat uw kind nooit zonder toezicht.
- Sterk dikmakende kledingstukken moeten voor het aansnoeren uitgetrokken worden.
- Stel de kinderstoel niet bloot aan direct zonlicht, zo voorkomt u dat uw kind zich aan de stoel verbrandt.
- De stoel kan worden gereinigd met lauwwarm water en zeep. Nadat u de bekleding van de stoel heeft afgenomen kan deze worden gewassen. Neem hiervoor de instructies op het etiket in acht.
- De kinderstoel mag niet zonder bekleding worden gebruikt. De bekleding mag nooit worden vervangen door een andere bekleding die niet door de fabrikant is aanbevolen, aangezien de bekleding deel uitmaakt van de veiligheidsfunctie van het systeem.

- Garantie 2 jaren na koopdatum. Reclamaties zijn uitsluitend mogelijk mits de koopdatum kan worden aangetoond.
- De garantie strekt zich niet uit op natuurlijke slijtageverschijnselen en schade door overmatige belasting of schade door een niet geschikt of onvakkundig gebruik.
- Mocht u nog vragen hebben, bel ons dan even op, of stuur ons een mailtje.
Telefoon: +49 (0)9255/7766
E-mail: info@recaro.com



Cari genitori,

congratulations! In fede al nostro motto "perché ne vale la pena per il vostro bimbo" vi siete decisi per un pregiato prodotto di qualità della casa RECARO. Elevata sicurezza, migliore ergonomia, design alla moda, comfort e massima qualità per noi sono un dovere. Infatti, tutti i sedili per bambini della RECARO vengono trattati, ad esempio, come normali sedili di automobili e minuziosamente controllati secondo le severissime prescrizioni dell'industria automobilistica.

Il RECARO Competence Center Child Safety vi augura buon viaggio!

Caros padres:

¡Nuestras felicitaciones! Siguiendo nuestro lema "porque su hijo se lo merece", Uds. se han decidido a favor de un producto de primera calidad de la casa RECARO. La alta seguridad, la mejor ergonomía, el diseño actual, la comodidad y la suprema calidad son obligatorias para nosotros. Siendo así, sólo en la RECARO todos los asientos de auto para niños son tratados como asientos de autos y controlados conforme a las normas rigurosas de la industria del automóvil.

¡Buen viaje en todo tiempo les desea el RECARO Competence Center Child Safety!

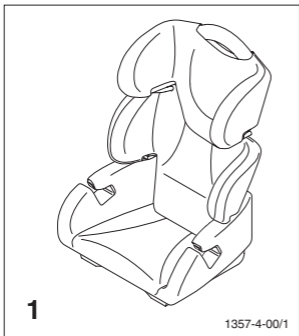

Sistema di sicurezza per bambini Young Style per i gruppi 2+3: adatto a bambini da 3 a 12 anni, con un peso compreso tra 15 e 36 kg. Approvato in base al regolamento ECE 44/04, numero di matricola 0430 1141.

Sistema de seguridad Young Style para los grupos 2+3; para niños de aproximadamente 3-12 años y con un peso corporal de 15-36 kg. Examinado según ECE 44/04; número del certificado 0430 1141.

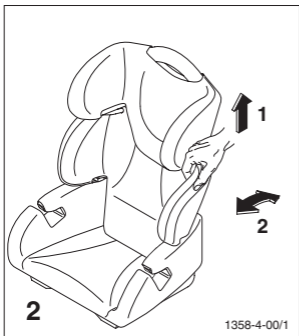

Per essere adattato al sedile dell'autoveicolo, lo schienale dispone di due posizioni. Per spostare lo schienale, sollevarlo leggermente (1) e portarlo nella posizione desiderata (2).

El respaldo de la silla dispone de dos posiciones para su adaptación al asiento del vehículo. Para modificar la inclinación del respaldo levantarlo ligeramente (1) y llevarlo a la posición deseada (2).

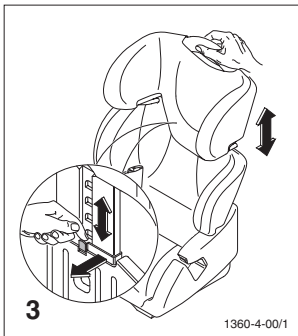

Il poggiatesta è regolabile in 5 posizioni diverse. Tirare la molla d'arresto e regolare il poggiatesta all'altezza desiderata. La parte superiore del poggiatesta deve sempre essere allineata alla sommità della testa del bambino.

Existen 5 niveles para regular la altura del reposacabezas. Tirar del resorte de trinquete y llevar el reposacabezas a la altura deseada. El borde superior del reposacabezas debería estar siempre nivelado con el punto más alto de la cabeza del niño.

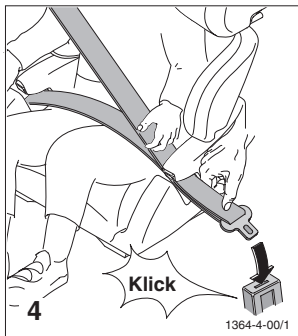

Inserire la cinghia addominale della cintura a tre punti nelle apposite guide ed allacciarla. Assicurarvi di sentire un clic.

Introduzca el cinturón de la cadera del cinturón de tres puntos en la guía del cinturón y ciérrelo. Al cerrarlo se debe oír un "clic".

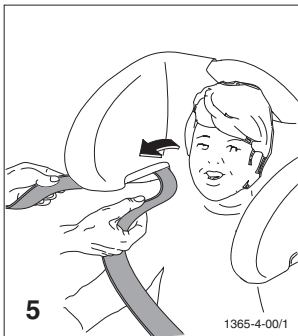

Inserire la cintura diagonale nell'apposita guida del poggiatesta.

Introduzca el cinturón diagonal en la guía del reposacabezas.

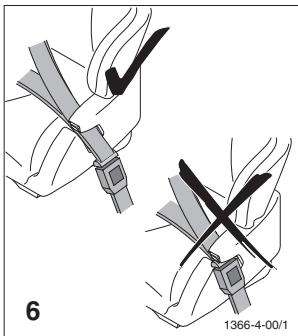

Assicurarsi che i punti sollecitati siano inseriti correttamente nelle apposite guide. La fibbia di chiusura della cintura deve trovarsi al di sotto della guida.

Procure que el cinturón esté bien emplazado en aquellos puntos que soporten peso. El cierre del cinturón debe estar situado por debajo de la guía del cinturón.

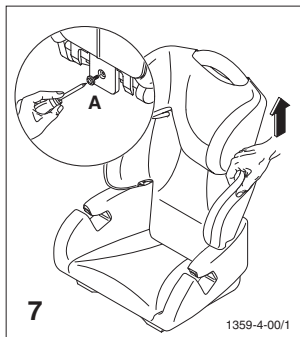

Per rimuovere l'imbottitura, svitare la vite di sicurezza (A) e separare il sedile dallo schienale. Una volta reinserita l'imbottitura, fissare lo schienale avvitando fino in fondo la vite di sicurezza.

Para retirar la almohadilla saque el tornillo de seguridad (A) y separe el asiento del respaldo. Después de haber vuelto a colocar la almohadilla asegure el respaldo apretando el tornillo de seguridad hasta su tope.

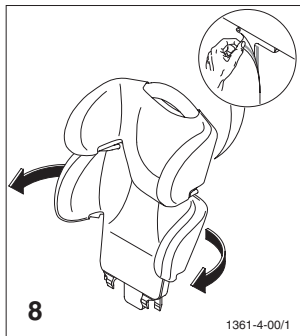

Aprire la chiusura a velcro sul retro dello schienale e rimuovere l'imbottitura tirando da davanti.

Abra el cierre de velcro en el reverso del respaldo y saque la almohadilla tirando hacia delante.

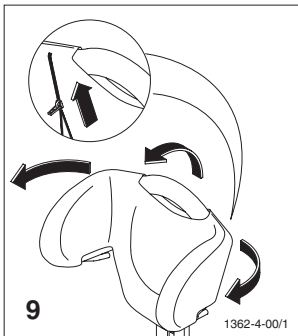

Aprire la cerniera sul retro del poggiatesta e rimuovere l'imbottitura tirando da davanti.

Abra la cremallera en la parte trasera del reposacabezas y saque la almohadilla tirando hacia delante.

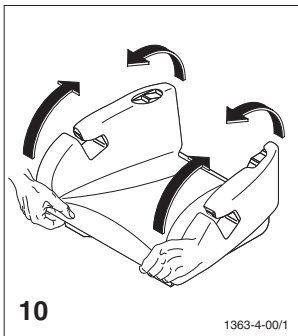

Tirare l'imbottitura verso l'alto e rimuoverla dal sedile.

Saque la almohadilla del asiento tirando hacia delante.

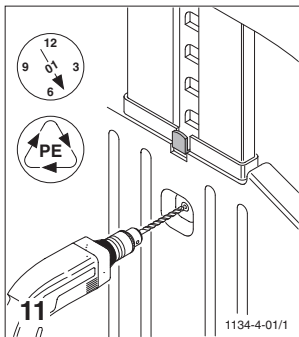

Indicazioni per lo smaltimento:

Rimuovere l'imbottitura dal seggiolino, allentare la molla d'arresto e provvedere allo smaltimento delle parti in plastica e della molla di sicurezza. Ogni parte in plastica è provvista di informazioni relative al materiale e di un indicatore di data e ora (vedere l'illustrazione). Gettare l'imbottitura nella spazzatura e le istruzioni per l'uso in un apposito contenitore per la carta.

Indicaciones para la eliminación de desechos:

Retirar la almohadilla de la silla, sacar el resorte de trinquete, desechar los elementos de material sintético y el resorte de trinquete. Cada elemento de material sintético está provisto de especificación del tipo de material y reloj-calendario, véase ilustración. Echar las almohadillas a la basura y la hoja de indicaciones para el uso al contenedor de papel.

Osservare scrupolosamente le seguenti indicazioni:

- Categoria di peso del gruppo 2+3 (15-36 kg).
- Il seggiolino per bambini può essere utilizzato esclusivamente all'interno di veicoli dotati di cinture di sicurezza a tre punti statiche o con riavvolgitore, approvate ai sensi della norma ECE-ONU n° 16 o di altre norme comparabili.
- Il seggiolino non deve essere intrappolato dai sedili anteriori o dalle portiere dell'autoveicolo.
- Le cinture non devono essere attorcigliate o incastrate e devono essere ben tese.
- Il seggiolino per bambini è stato testato in uno scontro frontale alla velocità di 50 km/h, conformemente alla norma ECE 44/04. Sostituire il seggiolino in caso di incidente e farlo revisionare presso il produttore.
- Fissare sempre il seggiolino all'interno del veicolo seguendo le istruzioni di montaggio, anche se non viene utilizzato! Un seggiolino non fissato può ferire altri occupanti dell'auto già nel caso di una frenata d'emergenza.
- **Avvertimento:** Avvisiamo espressamente sul fatto che nell'utilizzo dei seggiolini per bambini non sono da escludere dei danneggiamenti ai sedili della vostra automobile. La direttiva di sicurezza ECE R44 prescrive un montaggio fisso. Pertanto, vi raccomandiamo di adottare misure di protezione opportune per la vostra autovettura (ad esempio dei ripiani da metter sotto). La ditta RECARO GmbH & Co. KG o i suoi commercianti non sono responsabili per eventuali danni ai sedili della vostra autovettura.

- Al seggiolino non devono essere apportate modifiche. Seguire scrupolosamente le istruzioni di montaggio ed uso per escludere possibili pericoli durante il trasporto del bambino.
- Assicurarsi che eventuali bagagli o altri oggetti siano fissati in maniera appropriata, in particolar modo quelli disposti sul ripiano posteriore, dato che potrebbero causare lesioni in caso di scontri.
- Tenere la cintura del bambino allacciata finché si trova nel seggiolino.
- Non lasciare **mai** il bambino da solo.
- Gli indumenti abbastanza imbottiti devono essere tolti prima di allacciarsi le cinture.
- Proteggere sempre il seggiolino dai raggi diretti del sole, per evitare che il bambino si possa scottare.
- Il seggiolino può essere pulito con acqua tiepida e sapone. La fodera può essere lavata in base alle indicazioni riportate in etichetta.
- Il seggiolino non deve essere utilizzato senza fodera. Non sostituire mai la fodera del seggiolino con una fodera che non sia stata consigliata dal produttore, dato che la fodera originale contribuisce alla sicurezza complessiva del sistema.



- Garanzia valida 2 anni a partire dalla data d'acquisto. È possibile far valere eventuali reclami soltanto comprovando la data d'acquisto.
- La garanzia non copre comunque naturali segni di usura o danni attribuibili ad un eccessivo carico ossia danni dovuti ad un utilizzo non adeguato o non appropriato
- In caso di maggiori domande, non esitate a telefonarci, o scriveteci semplicemente una e-mail.
Telefono: +49 (0)9255/7766
E-mail: info@recao.com

Por favor, siga las siguientes instrucciones:

- Categorías de peso corporal del grupo 2+3 (15-36 kg).
- La silla de seguridad sólo es apta para su uso en vehículos equipados con cinturones automáticos de tres puntos aprobados según la norma UN-ECE nº 16 u otras normas similares.
- La silla no debe quedar obstaculizada por los asientos delanteros ni por las puertas del vehículo.
- Los cinturones no deben estar torcidos ni enclavados y tienen que estar bien tensados.
- La silla fue probada según ECE-44/04 con choque frontal a 50km/h. Después de un accidente se debe cambiar la silla. La silla debe examinarse en fábrica.
- Se debe instalar la silla en el coche siguiendo las instrucciones de instalación, aunque no se utilice la silla. Una silla que no quede bien sujeta podría provocar daños en los ocupantes del coche al producirse un frenado de emergencia.
- **Advertencia:** Advertimos que al usar asientos para niños no se pueden excluir daños en los asientos del vehículo. La norma de seguridad ECE R44 exige un montaje fijo. Por favor, tome las medidas de protección apropiadas para los asientos de su vehículo (p.e. apoyos para los asientos). La empresa RECARO GmbH & Co. KG o sus distribuidores no responden por posibles daños en los asientos del vehículo.

- No se debe modificar la silla y se tiene que seguir cuidadosamente las instrucciones de montaje y uso. De otro modo existiría el peligro que el niño sufra daños durante el transporte.
- Procure que el equipaje y otros objetos estén bien sujetos, especialmente en la bandeja de la parte trasera. Si no fuera así, se podrían producir daños en caso de colisión.
- Ponga siempre el cinturón al niño, mientras esté sentado en la silla.
- **Nunca** deje al niño sin vigilancia.
- Antes de poner el cinturón, hace falta quitarse ropa voluminosa.
- No exponga la silla directamente al sol y evite así que el niño se queme con la silla.
- La silla se puede lavar con agua tibia y jabón. La funda retirada se puede lavar según las instrucciones en su etiqueta.
- Nunca utilice la silla sin funda. La funda no se debe reemplazar jamás por otra que no esté recomendada por el fabricante, ya que la funda forma parte del sistema de seguridad.

- Garantía durante 2 años a partir de la fecha de compra. Reclamaciones sólo se aceptarán presentando el comprobante con fecha de la compra.
- La garantía no se extiende a síntomas de desgaste natural y daños debido a carga excesiva o daños debido a uso inadecuado o no conforme a su destino.
- Si Ud. tiene todavía preguntas, llámenos o escríbanos un email.
Teléfono: +49(0)9255/7766
Email: info(@)recaro.com

Caros pais:

Muitos parabéns! Seguindo o nosso lema "porque o seu filho o merece", os senhores decidiram-se a favor dum produto de primeira qualidade da casa RECARO. A alta segurança, a melhor ergonomia, o desenho actual, a comodidade e a suprema qualidade são obrigatórias para nós. Dessa maneira, sòmente na RECARO todos os assentos infantis de carro são tratados como assentos de carro e controlados conforme às normas rigorosas da indústria de automóveis.

Boa viagem sempre deseja o RECARO Competence Center Child Safety!

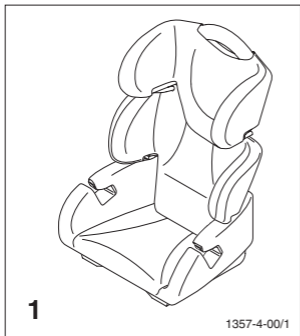

Sistema de retenção para crianças Young Style dos grupos 2+3; para crianças de aprox. 3-12 anos e um peso de 15-36 kg. Testado de acordo com ECE 44/04; Número de homologação 0430 1141.

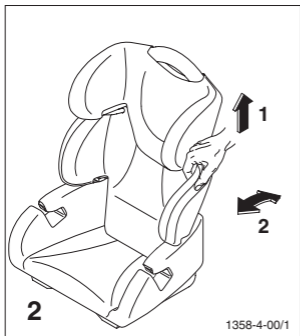

O encosto para as costas disponibiliza duas posições para a adaptação do encosto ao assento do veículo. Para o ajuste das costas ligeiramente (1) e girar para a posição desejada (2).

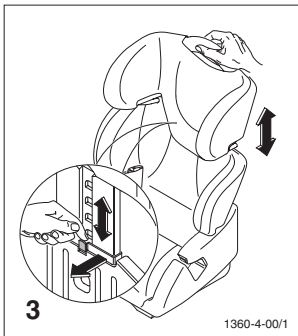

Apoio de cabeça com 5 níveis de ajuste em altura. Retirar a mola de engate e colocar o apoio de cabeça na altura desejada. O canto superior do apoio de cabeça deve estar sempre à mesma altura da parte superior da cabeça da criança.

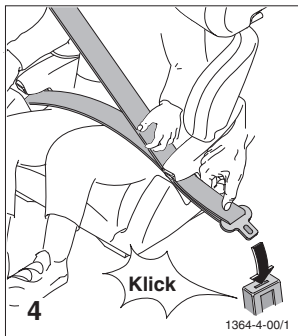

Coloque o cinto de segurança subabdominal do cinto de três pontos de fixação nas guias do cinto e feche o fecho. Prestar atenção ao encaixe audível.

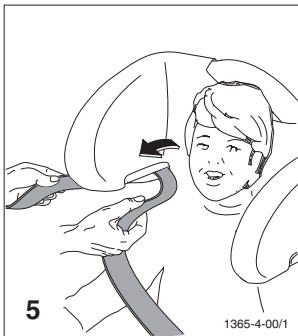

Colocar o cinto de segurança subabdominal na guia do cinto no apoio de cabeça.

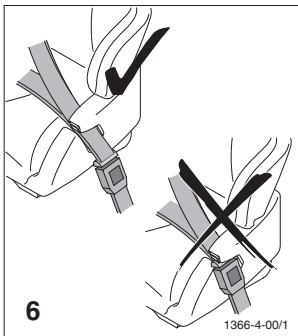

Preste atenção à guia correcta do cinto nos pontos de carga.
O fecho do cinto tem de estar por baixo da guia do cinto.

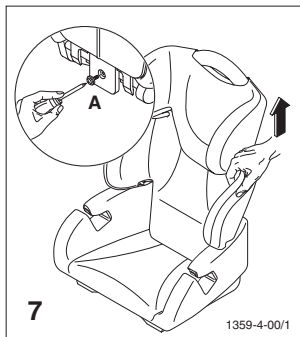

Se desejar retirar o forro, remova o parafuso de fixação (A) e separe o assento das costas. Quando voltar a colocar o forro, fixe as costas, rodando o parafuso de fixação até encostar.

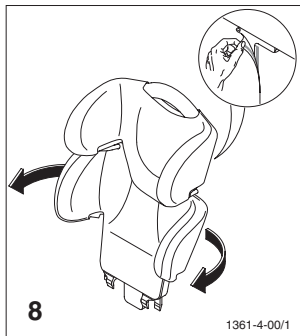

Abra o fecho de velcro atrás nas costas e retire o forro pela frente.

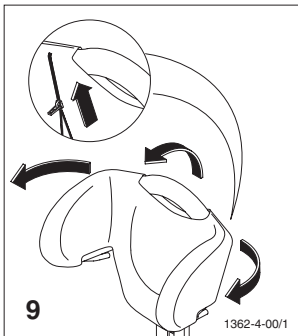

Abra o fecho éclair atrás no apoio de cabeça e retire o forro pela frente.

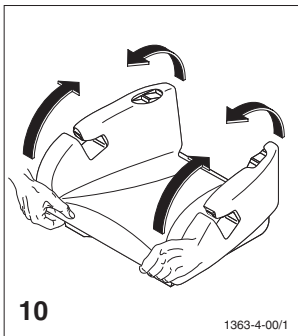

Retire o forro pela parte de cima do assento.

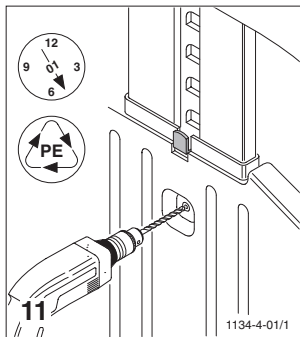

Nota sobre a eliminação:
Retirar o forro da cadeira para criança, perfurar a mola de engate, eliminar nos locais próprios as peças em material sintético e as molas de engate. Cada peça em material sintético tem indicações sobre o material com relógio com data, ver imagem. Colocar o forro no lixo doméstico. Colocar o manual de instruções no papelão.

Preste atenção às seguintes indicações:

- Categoria de peso grupo 2+3 (15-36 kg).
- A cadeira para criança é adequada para a utilização em veículos, quando o veículo aprovado está equipado com cintos retractoros ou estáticos de 3 pontos de fixação, homologados de acordo com o UN-ECE regulamento N.º 16 ou outras normas semelhantes.
- A cadeira para criança não deve ser entalada entre o assento dianteiro ou entre as portas do veículo.
- Os cintos não devem ser torcidos nem apertados e têm de estar esticados.
- A cadeira para criança foi testada no caso de uma colisão frontal a 50 km/h de acordo com o ECE-44/04. Após um acidente, a cadeira de criança tem de ser substituída. A cadeira de criança tem de ser verificada na fábrica.
- A cadeira de criança tem de ser fixada no automóvel sempre de acordo com o manual de instalação, mesmo quando não é utilizada! Um assentamento não seguro da cadeira pode ferir, no caso de uma travagem brusca, os outros ocupantes.
- Advertimos que ao usar assentos para crianças não se podem excluir danos nos assentos do veículo. A norma de segurança ECE R44 exige uma montagem fixa. Faça favor de tomar as medidas de protecção apropriadas para os assentos do seu veículo (p.e. apoios para os assentos do veículo). A empresa RECARO GmbH & Co. KG e os seus distribuidores não assume nenhuma responsabilidade por eventuais danos nos assentos do veículo.

- A cadeira para criança não deve ser sujeita a alterações e o manual de instruções e de instalação deve ser cuidadosamente seguido, pois, caso contrário, não se podem excluir perigos no transporte da criança.
- Preste atenção para que a bagagem e outros objectos estejam bem seguros na chapeleira, pois, em caso de colisão, podem causar ferimentos.
- Coloque sempre o cinto à sua criança, enquanto ela se encontrar na cadeira para criança.
- **Nunca** deixe a sua criança sem vigilância.
- Antes de pôr o cinto, é preciso despir roupa volumosa.
- Proteger a cadeira para criança da radiação solar directa, para evitar que a sua criança se queime.
- O assento pode ser limpo com água morna e sabão. O revestimento removível pode ser lavado de acordo com as instruções de lavagem presentes na etiqueta.
- A cadeira para criança não deve ser utilizada sem revestimento. O revestimento nunca deve ser substituído por um que não seja recomendado pelo fabricante, pois este revestimento é parte integrante da segurança do sistema.

- Garantia de 2 anos a partir da data de compra. Reclamações só serão válidas com o comprovativo da data de compra.
- A garantia não se estende a sintomas de desgaste natural e danos devido a carga excessiva ou danos devido a utilização inadequada ou não conforme ao seu destino.
- Se tiverem ainda perguntas, chamem-nos ou escrevam-nos um email.
Telefone: +49(0)9255/7766
Email: info(@)recaro.com

